



Badmeubel

Gebruiksaanwijzing

Lees deze instructies voor gebruik!

48 uur acclimatiseren in de ruimte van gebruik

Min. 10° max. 25°
temperatuur bij vervoer
en opslag

Droog vervoeren en
opslaan

In goed geventileerde
ruimte plaatsen

Niet monteren en
opslaan tijdens
bouwvocht





N.B.: Onderstaande instructies moeten worden doorlopen voordat het product in gebruik genomen wordt. Voorafgaand aan de in gebruik name controleert u het product op montageschade. Het melden van mogelijke montage schade geeft geen automatisch recht op garantie.

Massief eikenhout

Onze producten worden vervaardigd uit (massief) eikenhout. Dit hout vindt zijn herkomst in Europa en is geproduceerd volgens de Europese richtlijnen. Tijdens de groei neemt het eikenhout CO² op. Deze opname voorziet het hout van zijn unieke tekening. Denk bijvoorbeeld aan de kleuring van het materiaal en de voelbare structuur. Omdat elk stukje hout uniek is, kunnen er afwijkingen ontstaan ten opzichte van een foto of sample.

Wees u ervan bewust dat eikenhout een natuurproduct is. Het zal in verloop van tijd gaan werken (het ontstaan van lichte krommingen en/of onvolkomenheden aan de oppervlakte). Dit doet niets af aan de functionaliteit van uw product, toch kan dit beperkte esthetische gevolgen hebben.

Eikenhout onderhouden

Eiken kan worden toegepast in vochtige ruimtes omdat het wordt voorzien van bescherming. Deze bescherming bestaat uit een aantal verschillende laklagen die de matte uitstraling intact laten. Dit is de **Surface Protective Laquer**. Het eikenhout behoudt zijn optimale conditie door regelmatig onderhoud.

Gebruiksadvies eikenhout

1. Houd het eikenhout schoon en droog achter: geef vloeistoffen geen enkele kans om in te trekken.
2. Ventileer de ruimte waar het product is geplaatst goed.
3. Het eiken product mag nooit in direct contact staan met water. Kies daarom voor voldoende afstand van het bad of de douche, of plaats een permanente scheidingswand.
4. Plaats geen vochtige producten, aluminium of corrosieve producten op het eiken product. Denk bijvoorbeeld aan bussen scheerschuim, tubes tandpasta, producten met veel kleurstoffen e.d.
5. Gebruik geen scherpe voorwerpen (bijvoorbeeld een schuurspons) of agressieve schoonmaakmiddelen bij het schoonmaken van het product. Gebruik waar nodig een zachte doek met lauw water.
6. Brengt u na levering zelf boorgaten aan in het product? Dan is het noodzakelijk dat deze verzegeld worden met een zuurvrije siliconenkit. Dit voorkomt de inwerking van vocht.

Het eiken product plaatsen in de badkamer

Aanvullend op punt 3 uit het gebruiksadvies mag een product nooit direct in contact staan in water. Het product moet op een droge plek worden opgehangen. In principe volstaat 120 cm van een directe waterbron zoals een douche of bad.

Draagkracht

Het badmeubel is succesvol getest met een belasting van 150 kg. Deze test is uitgevoerd met de bijgeleverde bevestigingsmaterialen op een betegelde Ytong wand. Afhankelijk van de eigenschappen van de toegepaste wand, zal de draagkracht variëren.

Veel plezier van uw eiken product!

Eén lade



2x 6x 6x 6x

Twee lades

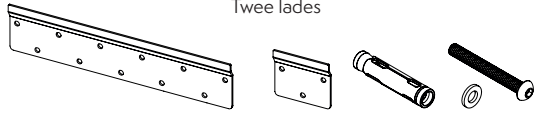

1x 2x 12x 12x 12x

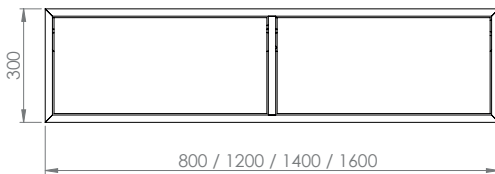
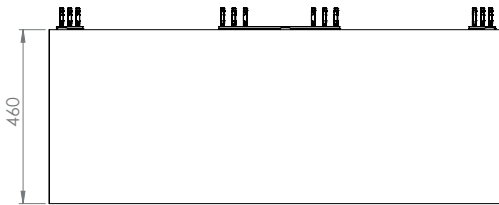

48 uur acclimatiseren in de ruimte van gebruik

Min. 10° max. 25°
temperatuur vervoer
en opslag

Droog vervoeren en
opslaan

In goed geventileerde
ruimte plaatsen

Niet monteren en
opslaan tijdens
bouwvocht



Ophangen in droge zone
minstens 1200 mm vanaf douche

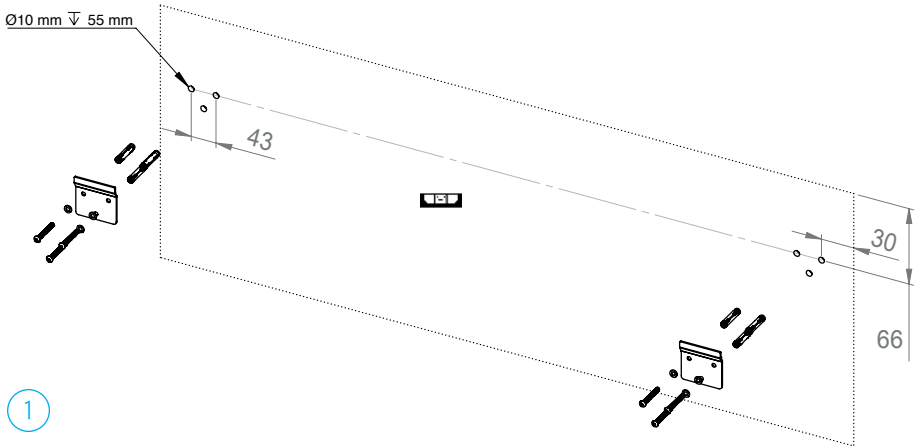

1

Bevestig de buitenste montageplaten.

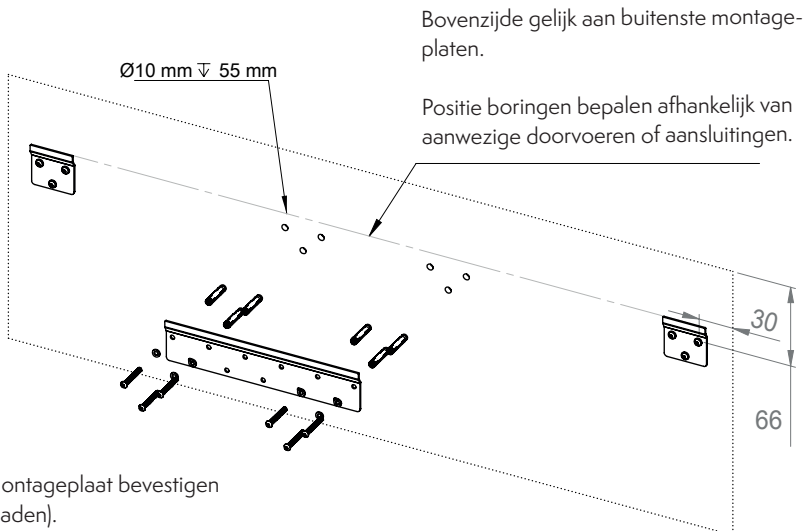

2

Middelste montageplaat bevestigen
(alleen bij 2 laden).

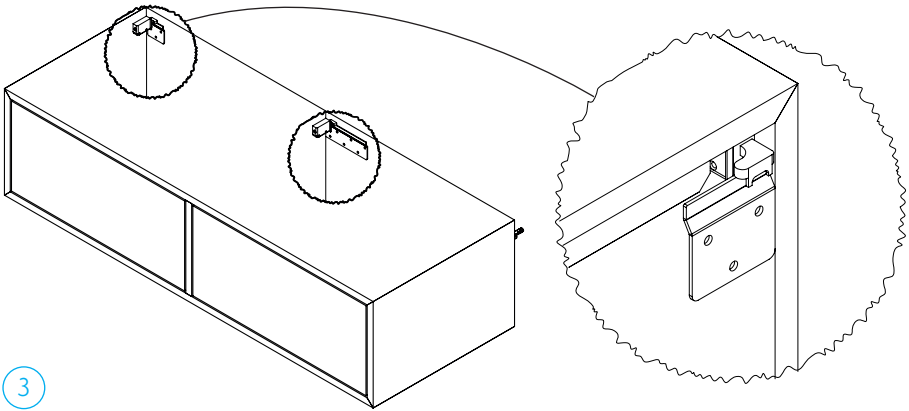

3

Hang de kast op aan de montageplaten.



LET OP! Het gewicht van de kast vereist een tweede persoon of hulpmiddelen.

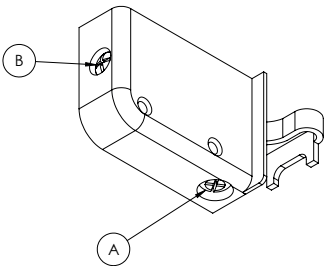

4

- A** Stel de kast waterpas met de schroeven aan de onderkant van de kastophangers.
- B** Trek vervolgens de kast tegen de muur aan met de schroeven aan de voorkant van de kastophangers.

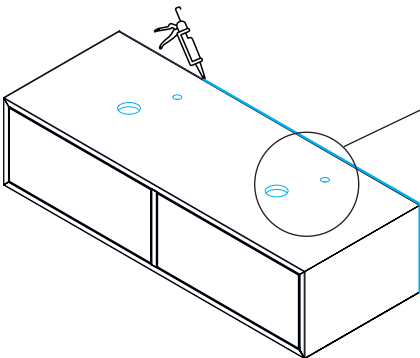

5

Gaten worden achteraf aangebracht. Breng eventuele uitsparingen aan in het blad.

6

Controleer de afstelling van de lades.

7

Contactpunten tussen muur en meubel afkitten.

Badmeubel

HAN-BADMEUBEL0221

Voor servicemeldingen kunt u terecht bij De Badenman. Wijzigingen voorbehouden. Onder voorbehoud van druk- en zelffouten. Afmetingen zijn indicatief. De Badenman is niet aansprakelijk voor schade die zou kunnen voortvloeien uit het gebruik maken van uw De Badenman product(en).