

Garantiebewijs meegeleverd

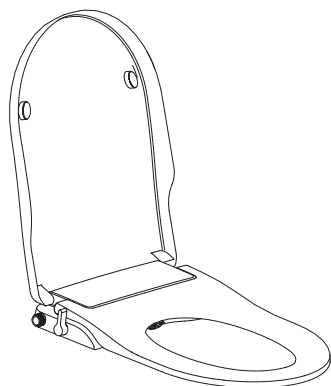

## Handleiding

- Bedankt voor uw aankoop. Lees de handleiding nauwkeurig door en leer de zitting kennen.
- Houd deze instructies in de buurt nadat u ze nauwkeurig heeft gelezen.

1	Onderdelen	1
---	------------	---

2	Installatie	3
	• Voorzorgsmaatregelen	3
	• Installatie	3
	Voorinstallatie	3
	Installatieprocedure	4
	Aansluiten waterslang	5
3	Bewerking	6
	Wassen	6
	Bidet	6
	Stop	6
4	Demontage	7

5	Product onderhoud	8
6	Specificaties	9
	Probleem zelf oplossen	9
	Specificaties	9
	Garantie	

# 1 Onderdelen

## ■ Product

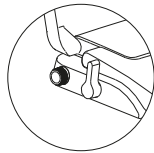

Watertoevoer aan de linkerkant

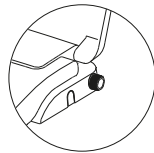

Watertoevoer aan de rechterzijde

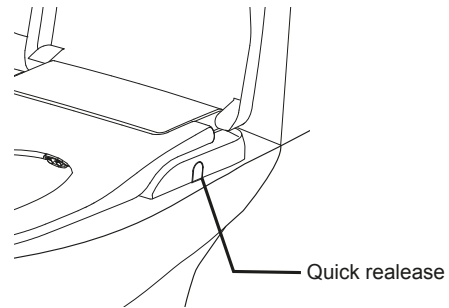

Quick release

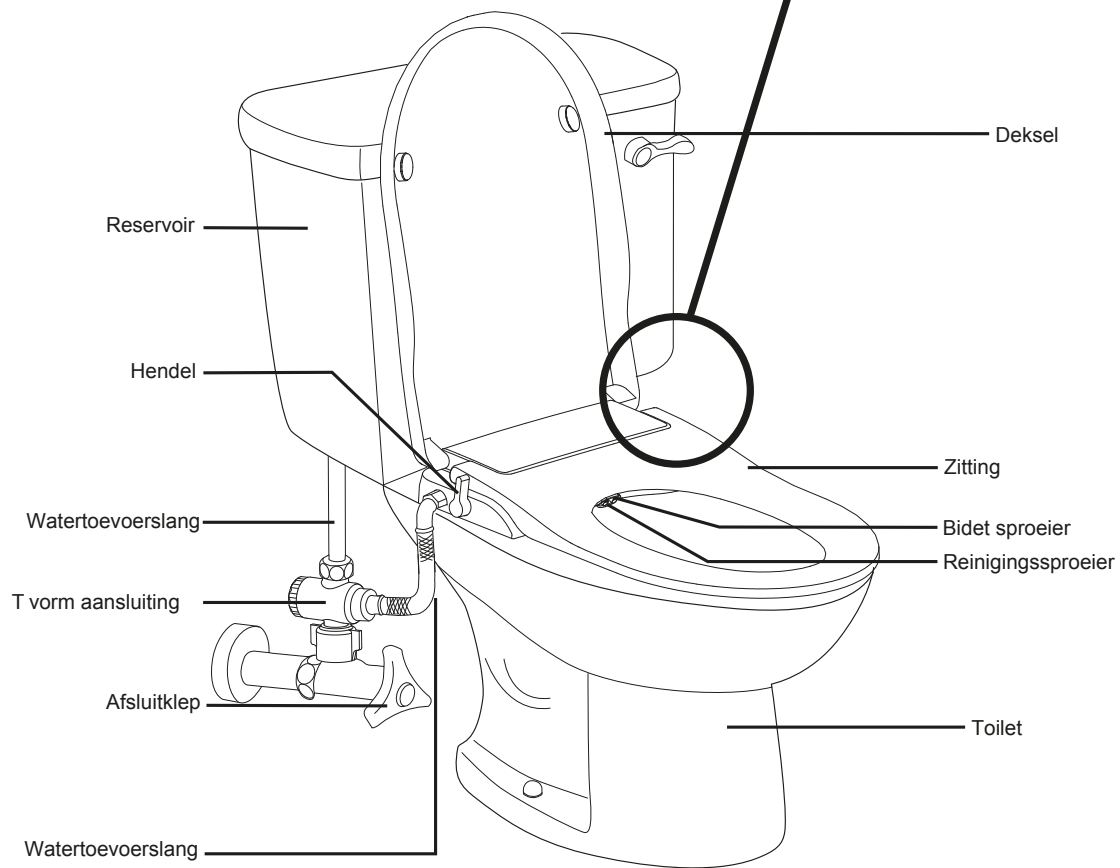

## ■ Onderdelen

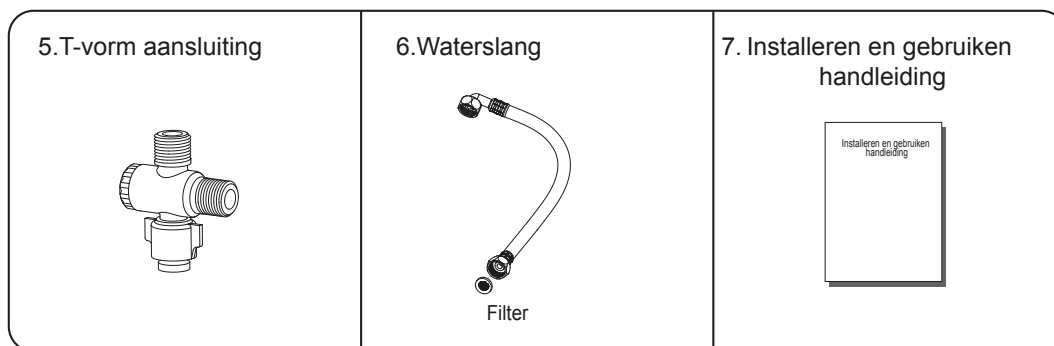
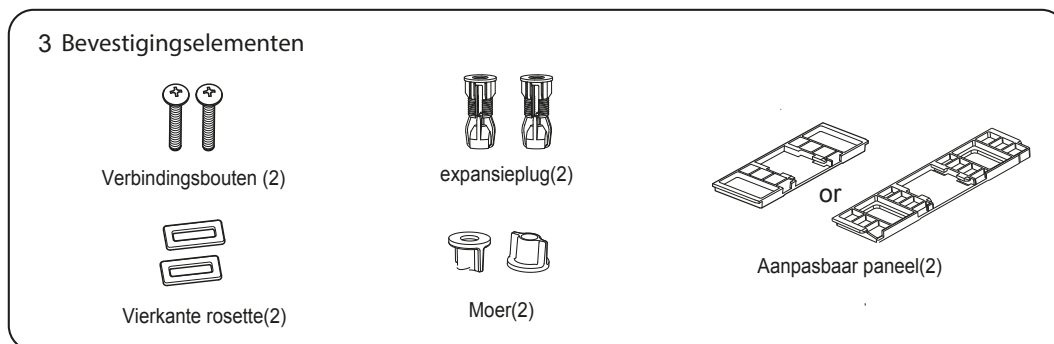
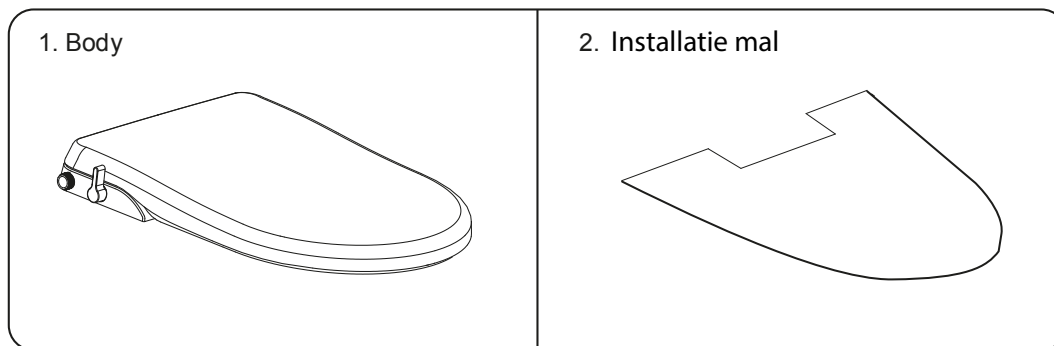

### Notitie:

Er zijn twee installatie methoden. We bevelen u aan om gebruik te maken van moeren.  
Maar u kunt ook kieze voor een vleugelmoeren.

## 2 Installatie

Zorg ervoor dat u de handleiding zorgvuldig doorleest zodat u de installatie goed kunt uitvoeren

### ■ Waarschuwingen

1. Het limiet voor de waterdruk is 0,07-0,8 MPa (10 to 116 PSI). Volg goed de instructies.
2. Sluit het water aan dichtbij waar het artikel kan worden gemonteerd en gedemonteerd.

### ■ Product installatieprocedure

#### ■ Pre-installatie

1. Steek de verbindingbouten door de vierkante revet
- Steek de verbindingbouten door de vierkante revet zoals op de afbeelding te zien is.

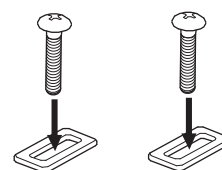

2. Plaats de verbindingbouten met de vierkante revet in het flexibele paneel

- Plaats de verbindingbouten met de vierkante revet in het flexibele paneel zoals op de afbeelding te zien is.

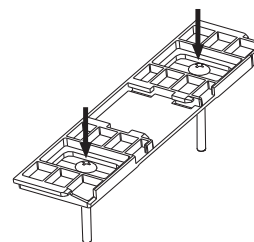

## ■ Installatie procedure

### • Eerste installatie methode (aanbevolen)

#### 1. Demonteer de oude zitting

- Draai de scharnieren los en verwijder de oude zitting



#### 2. Installeer de expansieplug

- Plaats de expansieplug in de gaten zie afbeelding hieronder



#### 3. Installeer de mal

- Installeer de mal op de kom zie afbeelding.



#### 4. Bevestig het flexibele paneel

- Plaats het aanpasbare paneel in de gaten. Schroef de verbindingbouten vast (niet te strak) zodat u het aanpasbare paneel nog kunt positioneren. Wanneer het aanpasbare paneel op de goede plek zit draai u hem stak aan.



#### 5. Nemen de installatie mal weg



#### 6. Installeer het product

- Houd de gleuven gericht op het aanpasbare paneel. Duw het product tot het einde. Installatie is voltooid. Zie onderstaande afbeelding.



### • Tweede installatiemethode

1. Volg eerste de stappen 1 en 3 van de eerste methode. Demonteer de oude zitting. Installeer de mal op de kom.
2. Volg dan stap 4. Plaats het aanpasbare paneel in de gaten. Schroef de verbindingbouten vast (niet te strak) zodat u het aanpasbare paneel nog kunt positioneren. Wanneer het aanpasbare paneel op de goede plek zit draai u hem stak aan.
3. Volg dan de stappen 5 en 6.

## ■ Het aansluiten van de waterslang

1. Sluit de waterkraan af en verwijder het water uit de waterleiding. Sluit de t-vormige aansluiting aan op de watertank. Zorg ervoor dat de rubberen ring er tussen is geplaatst.

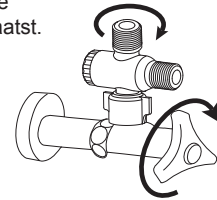

2. Sluit de waterleiding aan de t-vormige aansluiting.

Let op: Verwijder de regelaar afdekking en reguleren o-ring onder de volgende voorwaarden:

a. Wanneer de dynamische water druk lager is dan 0.05MPa, met name de familie tank.

b. Wanneer het mondstuk niet normaal werkt en het water laag is.

1. Verwijder de regelaar met een tang of een ander gereedschap.

2. Verwijder de regelaar deksel en de regelaar O-ring Laat de afdichtende O-ring zitten.

3. Plaats de regelaar in de inlaat pijp.

Let op: gebruik de regulator afdekking en regelaar o-ring als de waterdruk groter is dan 0,1 MPa.

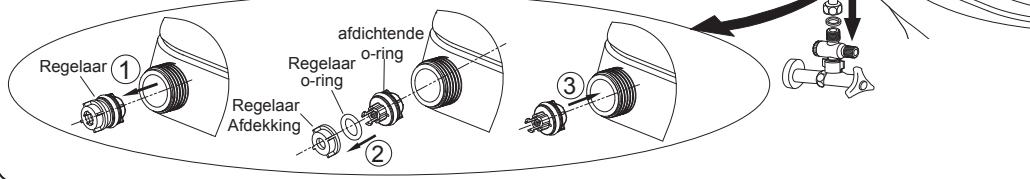

3. Druk de rubberen filter en de ring aan beide uiteinden van de waterslang in het schroefgat, en sluit vervolgens het hoofdgedeelte en de T-vormige aansluiting met een de waterslang aan.

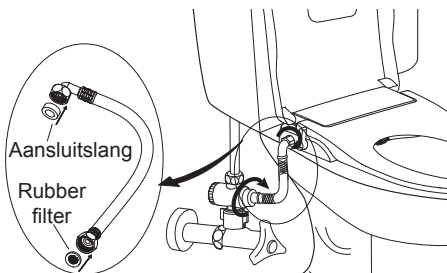

4. Open de waterkraan om te controleren of er sprake is van lekkage.

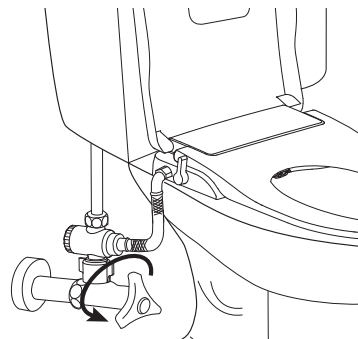

Verboden voor

1. Gebruik het product met de deksel omhoog en de bril omlaag om problemen machinale problemen te voorkomen.

2. Kan niet met water waarvan de temperatuur hoger is dan 40 ° C.

# 3 Handeling

## ■ SPOELEN

- Draai de hendel met de klok mee vanuit de horizontale stand.
- Beweeg de hendel naar voren om de functie spoelen te starten.
- Het watervolume verandert u met het draaien van de hendel.

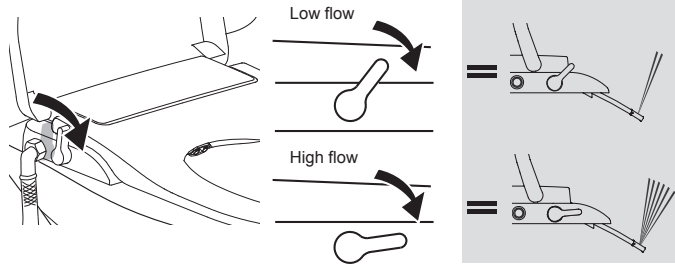

## ■ BIDET

- Draai de hendel tegen de klok in vanuit de horizontale stand.
- Beweeg de hendel naar voren om de functie bidet te starten.
- Het watervolume verandert u met het draaien van de hendel.

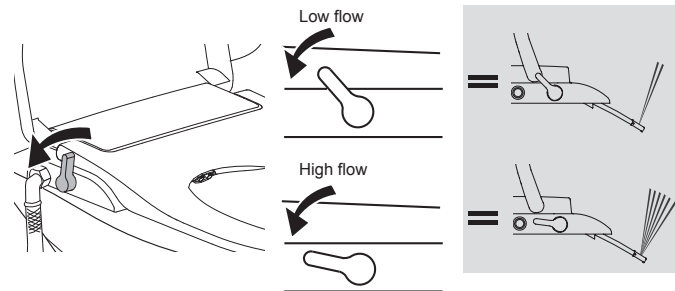

## ■ Uitzetten en Zelfreinigen (Zelfreinigen is een optionele functie)

- Zorg ervoor dat de hendel 90° is wanneer u hem niet gebruikt.
- Voor elk gebruik houdt u enkele seconden de hendel op 25°, Zo reinigt u de wand en zodra apparaat is aangesloten aan het warme water kan het koude water leeg lopen.
- De wand reinigt zichzelf na elk gebruik. Voor extra reinigen van de sproeier, plaatst u het hendel op 25° voor een paar seconden en weer terug naar 90°.

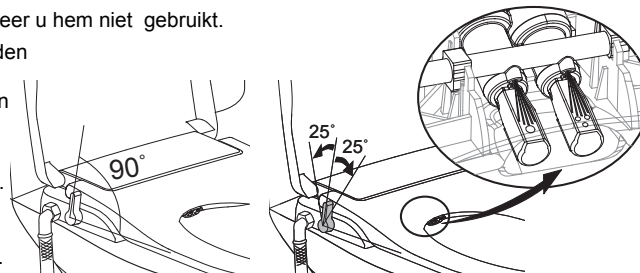

## 4 Reiniging en demonteren

### 1. Reiniging van de buitenkant van het product.

Gebruik een zachte spons / doek met verdund afwasmiddel om het product te reinigen.  
Gebruik niet de volgende types: waterstofchloride, thinner, schuurpapier en polijstmiddel enz.

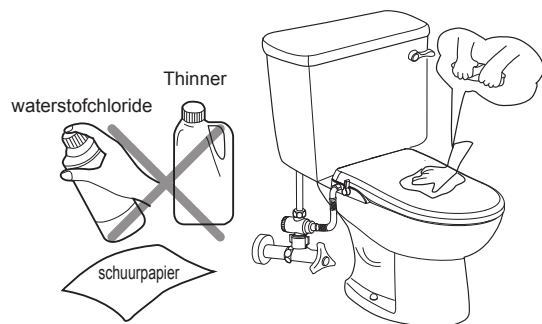

### 2. Het reinigen van de sproeikop

Trek de sproeikop zacht naar voren maak gebruik van een soepele doek / spons of tandenborstel om met verdund afwasmiddel de sproeikop te reinigen.

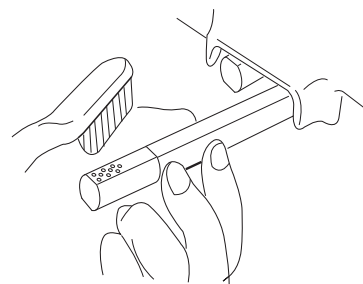

### 3. De regelaar en de filter reinigen

(Als de waterstroom minder is dan gebruikelijk)

- Reinig dan de filter van beide kanten. zorg ervoor dat de watertoevoer slang is los gekoppeld tijdens het reinigen.
- Reinigen van de regelaar o-ring (Zie stap 2 op pagina 5 om uit te vinden hoe u de regelaar o-ring kunt verwijderen en installeren)

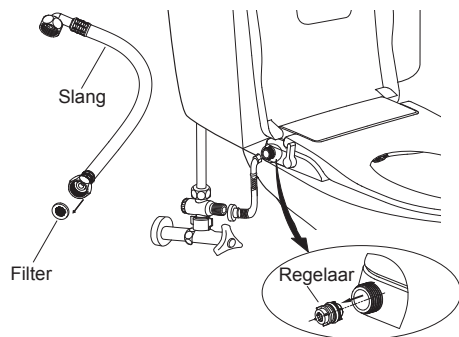

### 4. Verwijder het hoofdgedeelte

Sluit de deksel. druk op de quick release knop trek de de zitting naar voren om de zitting te demonteren.





## 5 Product onderhoud

### 1. Hendel vervangen

Zie figuur A, Draai de hendel voor het hoogste spoel volume. Zie figuur B, Verwijder de oude hendel langs de as richting. Zie figuur C, plaats de nieuwe hendel in de regelaar wanneer deze goed is geplaatst hoort u een klik geluid.

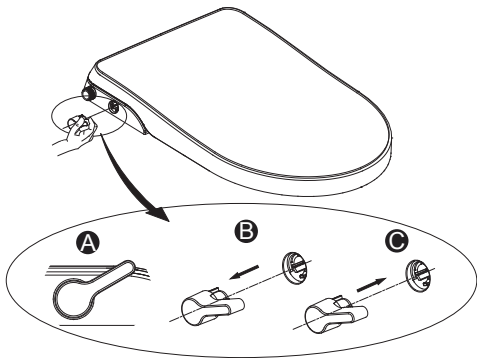

### 2. Sproeier vervangen

Zie figuur A, Trek de buis naar voren en houd hem vast verwijder vervolgens het oude mondstuk langs de richting van de as. Zie figuur B, plaats het nieuwe mondstuk in de buis langs de bijbehorende sleuf.

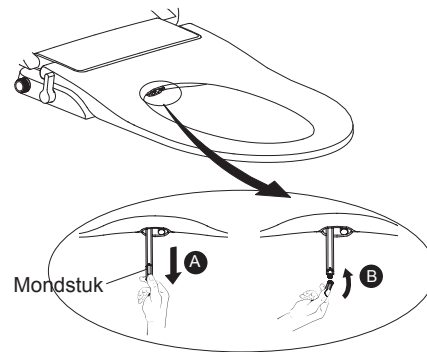

### 3. Regelaar vervanging

Draai de hendel in de werkstand, verwijder de regelaar van de buis doormiddel van een tang. Plaats de nieuwe regelaar in de buis. Het vervangen van de regelaar is voltooid. Draai de hendel weer in de niet werkstand.

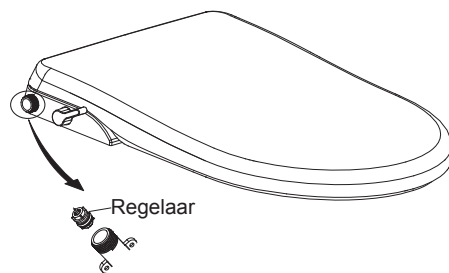

### 4. Lekkende waterslang oplossen.

Als er water lekt uit de twee uiteinden van waterslang, draai de moeren aan om water lekkage te voorkomen.

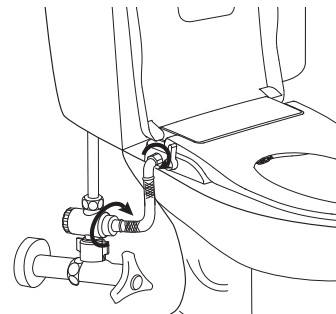

## 6 Specificaties

### ■ Probleem zelf oplossen

Status	Oorzaak	Oplossing
Water is te laag tijdens spoelen / bidet	1. Lage waterdruk van het systeem	Draai de hendel snel voor de grootste hoeveelheid
	2. Lage waterdruk van de watervoorziening	Wanneer de watervoorziening lager is dan 0.7kgf / cm <sup>2</sup> , neem contact op lokale afdeling en vraag naar de waterdruk.
Geen water tijdens spoelen / bidet	1. Water afsluiter wordt uitgeschakeld	Zet het water van de afsluitklep aan.
	2. De filter t-vormige schakelaar zit vast	Reinig de filter na het verwijderen van de T-vormige aansluiting
	3. De filter watertoevoerslang zit vast	Reinig het filter na het verwijderen van de watertoevoerslang
	4. Mondstuk zit vast	Start het reinigen van de sproeikop.
	5. De externe waterdruk is laag	Verhoog de externe waterdruk.
Bij het gebruiken loopt het water uit de kom.	De externe waterdruk is te groot	De maximale waterdruk van de unit is 0.8MPa. Als watervoorziening druk hoger is dan dat, neem dan contact op met de lokale afdeling waterdruk voor vragen.

Als de klachten nog steeds optreden nadat u de bovenstaande problemen heeft opgelost, neem dan contact op met de lokale service.



**Waarschuwing**

Mag niet worden gedemonteerd , gerepareerd of iets in die vorm.



Classificatie	Beschrijving
Model Nr .	32.3770
Spoelen waterstroom	0.35 - 1.8 L/min
Bidet waterstroom	0.35 - 1.8 L/min
Terugstroom voorkomen	Terugslagklep, vacuümafsluiter
Watervoorziening	Direct vanuit de waterleidingen
Waterdruk bereik	Statische druk: 0.07- 0,8 MPa, Dynamische druk: boven 0.03Mpa
Afmeting	370X500X60mm
Gewicht	2.23 KG

# Garantie

Beste Klant,

Hartelijk dank voor het kiezen van dit product! Wanneer hij kapot is of schade heeft, kijk dan eerst in de onderdeel lijst van deze handleiding om het probleem op te lossen. Als het niet kan worden hersteld, neem dan contact op met de verkoper en toon uw aankoopbewijs.

## A. Info

Klant	Naam:		
	Adres:		
	Tel.:		
Verkoper	Naam:		
	Tel.:		
Model Nr.		Serie Nr.	
Aankoopdatum		Garantietijd	1 jaar na aankoop datum

## B. Opmerkingen over het garantietaal:

1. Zorg ervoor dat de info hierboven goed is ingevuld.
2. Deze garantie en de factuur zijn tijdens de garantieperiode belangrijke documenten voor het product onderhoud.
3. Deze garantie kan niet opnieuw worden uitgegeven. Bewaar dit garantiebewijs goed.

## C. Gratis reparatie beleid:

Tijdens de garantieperiode, als het product kapot is / schade heeft bij normaal gebruik volgens de gebruiksaanwijzing, dan zal er gratis reparatie dienst worden verstrekt.

## D. Het volgende onderhoud moet worden betaald:

1. Wanneer het buiten de garantie periode valt;
2. Indien de garantie / factuur niet kan worden getoond;
3. kapot / schade ontstaan bij gevolg van transport of het product na de aankoop stoten;
4. kapot/ schade die ontstaat door natuurrampen, zoals brand, aardbeving, overstrooming, blikseminslag of door milieu gas vervuiling en abnormale natuurverschijnselen.
5. kapot / schade als gevolg van de gebruiker, onjuiste reparatie en montage van het product;
6. Schade als gevolg van verkeerde reiniging van het product (bijv. oneigenlijk gebruik van wasmiddelen of van het product);
7. kapot / schade veroorzaakt door zand of vuil uit de watervoorziening.
8. Verplaatsing van het product

## ■ Aanvraag

1. De gebruiksaanwijzing gelieve opnieuw controleren.
2. Als hij kapot gaat of u heeft schade nadat u heeft gedaan wat de handleiding aangeeft, stop dan met het gebruiken van het product en neem contact op met de verkoper.