

# 施工説明書兼取扱説明書

保証書付

この度は、ハンスグローエ製品をお求めいただきまして、誠にありがとうございます。  
この説明書は保証書付きですので、お読みになりました後もすぐ取り出せる場所に  
大切に保管してください。

## シャワーホース

安全上の注意 .....	2
使用上の注意 .....	4
製品別の特徴 .....	5
施工方法 .....	10
アフターサービス .....	11
保証書 .....	裏表紙
お問合せ先 .....	裏表紙

初めに

施工方法

こんな時は





### 工事店様へのお願い

- 貴店名ならびに取付日を保証書にご記入の上、お客様にお渡しください。  
取り付け後は、お客様にご使用方法及びお手入れ方法を十分にご説明ください。  
また、定期的に交換が必要な部品があることをお客様に必ずお伝えください。

# 安全上の注意

- 施工前に、この「安全上の注意」を良くお読みのうえ、正しく施工してください。
- ここに示した注意事項は状況によって重大な結果に結びつく可能性があります。
- いずれも、安全に関する重要な内容を記載していますので、必ず守ってください。
- 施工完了後、正常に作動することを確認してください。お客様に引き渡すときは、取扱説明書にそって使用方法、お手入れの仕方を説明してください。
- この施工説明書兼取扱説明書は、お客様で保管頂くように依頼してください。

## 記号の説明

 <b>注意!</b>	<b>危険、注意</b> この指示を無視して誤った取り扱いをすると、傷害または、物的損害が発生する可能性があることを示しています。
	<b>禁止行為</b> 該当する行為が禁止行為であることを示しています。
	<b>分解禁止</b> 該当する部品の分解が禁止行為であることを示しています。
	<b>接触禁止</b> 該当する部品や部分に触れてはいけないことを示しています。
	<b>指示（重要）</b> 該当する行為が記載されている指示に従って行われなければならないことを示しています。



# 使用上の注意

快適にご使用いただくために、以下のことをお守りください。

- シャワーホースは無理な角度で曲げて使用しないでください。  
水漏れなど、不具合の原因となる場合があります。

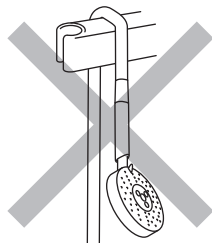

- シャワーホルダーにシャワーヘッドを掛ける際は、シャワーホースをシャワーホルダーに引っ掛けないように注意してください。  
まれに、シャワーホースが破損するなどの不具合の原因となる場合があります。

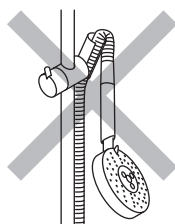

## センソフレックス

非常に柔軟性があり、折れ曲がりません。  
 ハンドシャワー側に回転ジョイントを採用  
 しており、自由に回すことができます。

水栓とシャワーヘッドへの接続専用です。

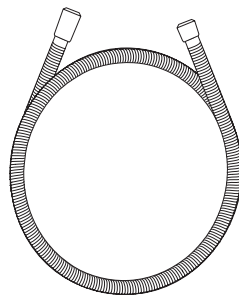

初めに

品番	全長	品番	全長	品番	全長
28136xxx	1600 mm	28135xxx	1750 mm	28134xxx	2000 mm

# 製品別の特徴

## イシフレックス B

非常に柔軟性があり、折れ曲がりません。  
ハンドシャワー側に回転ジョイントを採用  
しており、自由に回すことができます。

水栓とシャワーヘッドへの接続専用です。

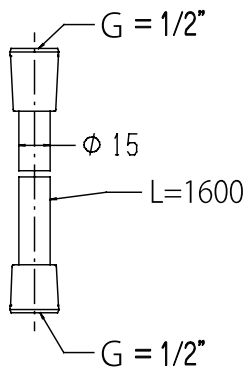
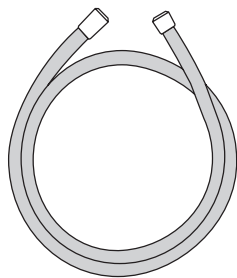

品番	全長
28276xxx	1600 mm

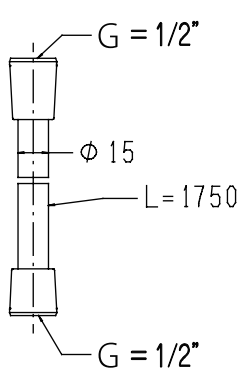

品番	全長
28245xxx	1750 mm

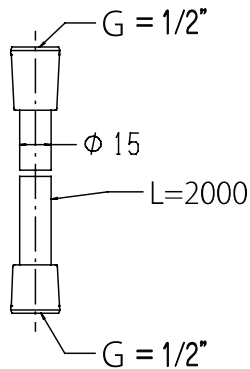

品番	全長
28274xxx	2000 mm

## メタフレックス

非常に柔軟性があり、折れ曲がりません。  
(固定ジョイント式)

水栓とシャワーヘッドへの接続専用です。

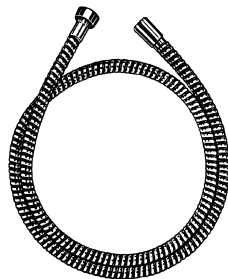

初めに

品番	全長	品番	全長
28266xxx	1600 mm	28264xxx	2000 mm

# 製品別の特徴

## マリフレックス

非常に柔軟性があり、折れ曲がりません。  
(固定ジョイント式)

水栓とシャワーヘッドへの接続専用です。

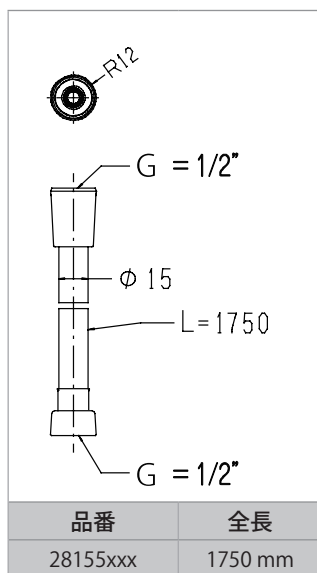
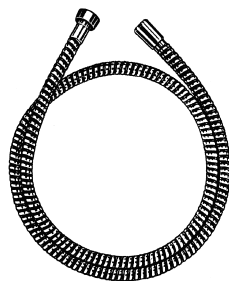



## アクサースタルク

非常に柔軟性があり、折れ曲がりません。  
ハンドシャワー側に回転ジョイントを採用  
しており、自由に回すことができます。

水栓とシャワーヘッドへの接続専用です。

適応可能なシャワーホルダーは、アクサー  
スタルクのホルダー（27515000）のみとな  
ります。ご注意ください。

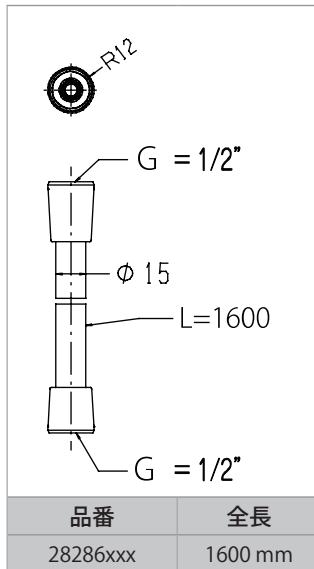
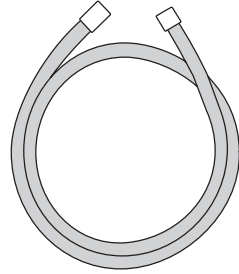

# 施工方法

パッキン又はストレーナーパッキンを忘れずに取付けてください。

長い方のナットにパッキンが2つ入ってますので、必ず長い方に1つ、短い方に1つパッキンを入れて接続してください。

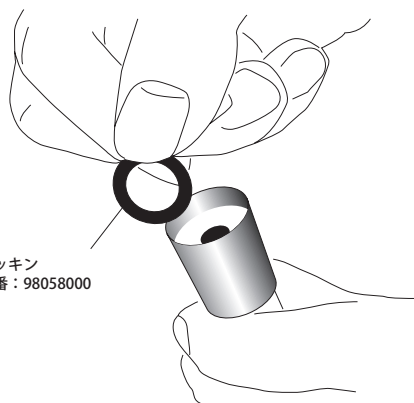

パッキン  
品番：98058000



指示 (重要)

ホース端部のナットが長い方を必ず、ハンドシャワーと接続してください。

長い方：ハンドシャワー側に接続  
(パッキンを必ず入れてください)

短い方：水栓側に接続  
(パッキンを必ず入れてください)

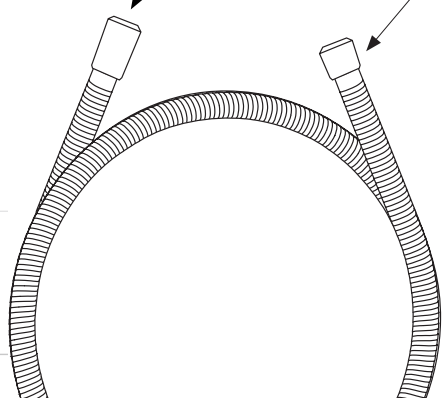

ハンドシャワー側

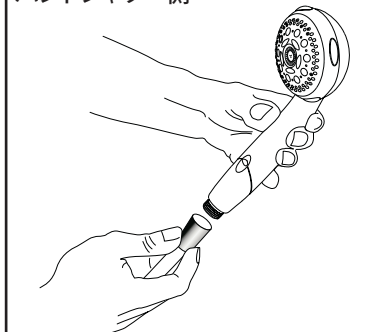

水栓側

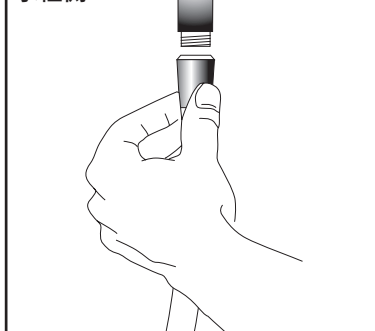

## 保証書（この説明書の裏表紙が保証書になっています。）

- 製品は保証書の内容にしたがって保証されています。取付日、お客様名、取付店名が記入してあることを確認してください。
- 製品の保証期間は取付日から2年間です。

## 補修部品の供給期間

補修部品の供給期間は、製品の製造中止から10年間です。

## 保証について

- 保証期間中は、規定にしたがい修理をさせていただきます。保証期間内でも有償修理となる場合があります。
- 保証期間を過ぎている場合は、ご希望により有償にて修理をさせていただきます。

## 消耗部品の交換

消耗部品（カートリッジ、パッキン等）が劣化すると、水漏れの原因となります。該当部品の交換により不具合は解消されます。

## 修理費用の内訳

修理費用は、出張作業費 + 部品代 + 部品手配費 + 交通費で構成されています。

## 修理を依頼されるときは

- 修理依頼先

<保証期間内>

ハンスグローエジャパン(株) テクニカルカスタマーサービスまで（電話番号は裏表紙を参照ください）

<保証期間外>

お近くの弊社アフターサービス会社（連絡先は弊社ホームページをご覧ください。

<http://www.hansgrohe.co.jp>）

または、ハンスグローエジャパン(株) テクニカルカスタマーサービスまで（電話番号は裏表紙を参照ください）

- ご連絡いただきたい内容

1. 品番（8桁）
2. 品名
3. 取付け年数
4. 不具合の状況
5. 住所、氏名、電話番号

ご不明な点がございましたら、ハンスグローエジャパン(株) テクニカルカスタマーサービスまで（電話番号は裏表紙を参照ください）お問い合わせください。

**MEMO**

MEMO

**MEMO**

**MEMO**

# 保証書

この度は、ハンスグローエ社の製品をお買い上げ頂き、誠にありがとうございました。

製造には万全を期しておりますが、万が一取り付けから2年以内に、構造上の欠陥、材質不良、製造上の欠陥により、使用不能もしくは有用性が著しく損なわれた製品については、すべて無料で当社の判断により修理もしくは交換させていただきます。修理の試みまたは交換が繰り返される場合がありますので、あらかじめご了承ください。

## 保証書

本書は、「取扱説明書」「ラベル」などの注意書きに従った正常な使用・維持管理状態で、保証期間内に故障した場合、無償修理を行うことをお約束するものです。保証期間は取付日から2年間です。無償修理をお受けになる場合は、お買い求め取扱店または取付工事会社や建物管理会社に本書をご提示の上、修理をご依頼ください。取付日・お客様・取扱店の欄に記載がない場合は、無効となります。尚、本書は再発行をいたしませんので紛失されないよう、大切に保管してください。また、本書は日本国内においてのみ有効です。

品番	
品名	
保証期間：取付日より2年間	取付日 年 月 日
お客様 お名前	
ご住所	お電話番号 ( ) -
取扱店	
会社名	
住所	電話番号

保証期間内でも、以下の場合は有料修理となります。あらかじめご了承ください。

1. 取付及び施工上の不注意や過失による不具合
2. 建築躯体の変形など製品以外の不具合に起因する不具合
3. 弊社指定外部品使用による不具合
4. 化学的、電気化学的または外部ノイズ等による電気的影響に起因する不具合
5. 適切な使用・維持管理がなされなかったことに起因する不具合
6. 落下や強い衝撃が加わったことによる不具合
7. 経年変化や部品消耗、不適切なお手入れによる不具合
8. 不当な修理や改造による不具合
9. 火災、地震、水害、落雷、凍結、その他の天災地変、公害、  
気象条件及び環境条件による不具合
10. 強い腐食性の空気環境（海岸付近、温泉地など）に起因する不具合
11. 取付後の設置場所移動や分解等による不具合
12. 配管内のゴミや砂、赤さびや水あか固着による消耗部品の消耗
13. 温泉水・中水・飲料不可な井戸水、水道法に定められた飲料水水質基準不適合水使用による不具合
14. 本書の提示がない場合、また、取付日・お客様・取扱店の欄に記載がない場合

ハンスグローエ ジャパン株式会社

TEL: 03-5715-3054 URL: <http://www.hansgrohe.co.jp>